

Ikäryhmä	3+
Käyttäjien määrä	6
Putoamistila, m ²	25
Max.putoamiskorkeus, mm	440
Turvallisuustiedot	EN 1176-1 TÜV

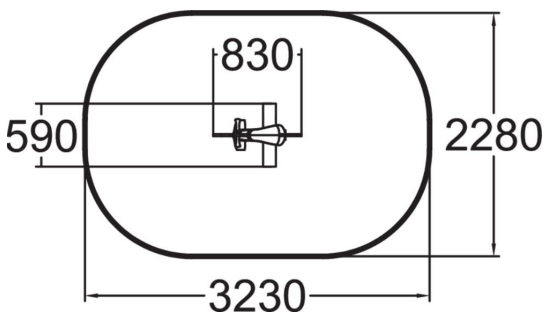

Onko se etana vai avaruusolento? Limenvihreä jousikeinu on puiston väripilkku. Syväperustusjalusta 005049 tai pintaperustuslevy 706923 tilattava erikseen.



Ikäryhmä	2+
Käyttäjien määrä	1
Tuotteen pituus, mm	830
Tuotteen leveys, mm	590
Tuotteen korkeus, mm	790
Turva-alue, m ²	6.5
Putoamistila, m ²	6.5
Tilantarve korkeus, mm	2020
Max.putoamiskorkeus, mm	600
Turvallisuustiedot	EN 1176-1, 6 TÜV
Asennusaika (1 hlö), h	1
Perustusvaihtoehdot	deep_mounting surface_mounting
Metalliosat	
Seinien ja HPL osien väri	

PERUSTUSJALUSTA

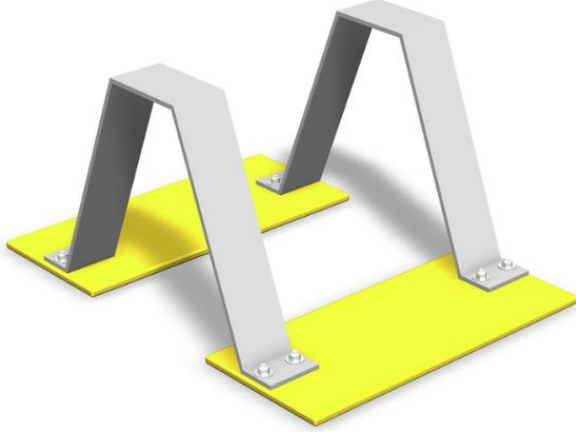

Käyttäjien määrä	0
Tuotteen pituus, mm	590
Tuotteen leveys, mm	590
Tuotteen korkeus, mm	420
Asennusaika (1 hlö), h	0



Metallinen keinuteline. Telineeseen lisätään lisämaksusta joko linnunpesäkeinuistuin tai inklusiivinen kori-istuin. Ilmoitathan tilatessasi kumman istuimen haluat. Keinutelineelle on kolme väri vaihtoehtoa: tummanharmaa RAL7024, harmaa RAL 9023 tai maalaamaton, kuumasinkitty teräs. Lisämaksusta voit tilata perustuslevypaketin betonittomaan asennukseen. Linnunpesäistuin: Ikäryhmä: 1+ Käyttäjämäärä: 4 Inklusiivinen keinuistuin: Ikäryhmä: 3+ Käyttäjämäärä: 1

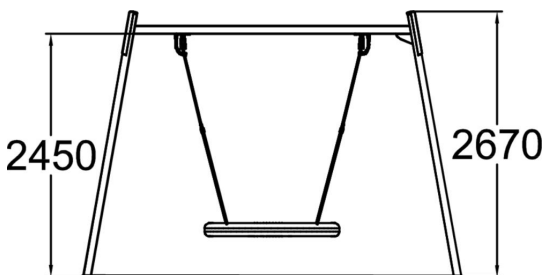
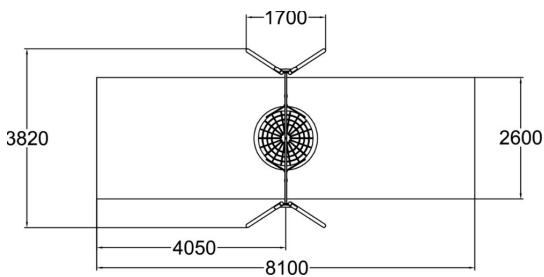

Ikäryhmä	1+
Käyttäjien määrä	4
Tuotteen pituus, mm	3820
Tuotteen leveys, mm	1700
Tuotteen korkeus, mm	2670
Turva-alue, m ²	21.1
Putoamistila, m ²	21.1
Tilantarve korkeus, mm	2900
Max.putoamiskorkeus, mm	1400
Turvallisuustiedot	EN 1176-1, 2 TÜV
Asennusaika (1 hlö), h	6
Perustusvaihtoehdot	deep_mounting surface_mounting
Metalliosat	

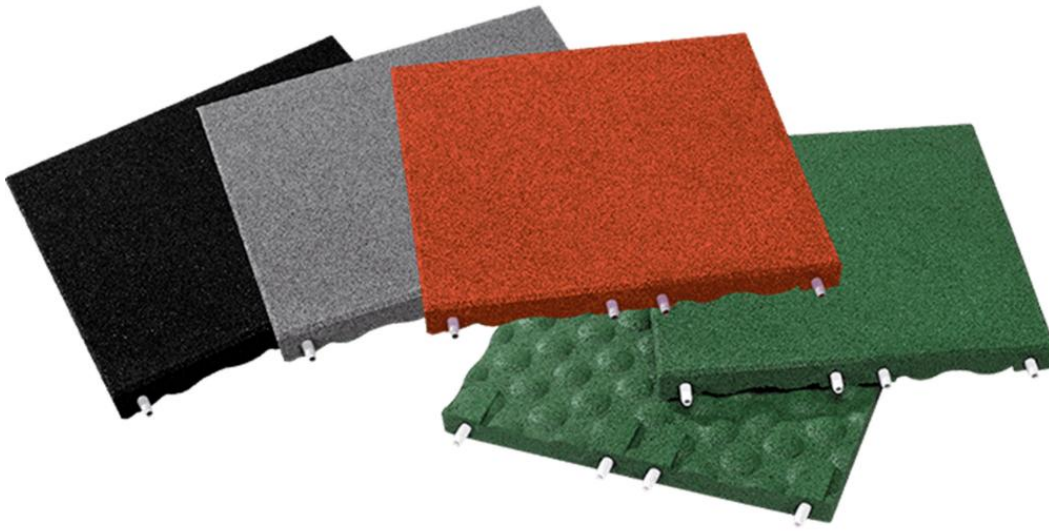

Softex® turvalaatta 150 soveltuu turva-alustaksi, kun maksimiputoamiskorkeus on 1500 mm. 150-mallin turvalaatta löytyy kahdessa koossa 500x500 mm ja 1000x500 mm. Turvalaatta on erittäin kustannustehokas alustaratkaisu nopean ja helpon asennettavuutensa vuoksi. Se voidaan helposti leikata ja sovittaa esim. leikkivälineen tukijalkojen ympärille. Turvalaatoilla on helppo tehdä hyvinkin erilaisia visuaalisia ratkaisuja, sillä värivalikoima on kattava. Lisäksi mallistossa on laattoja eri teemakuviointein. Katso värivalikoima erikoisväreineen kuvakarusellista.

Tuotteen pituus, mm	500
Tuotteen leveys, mm	500
Tuotteen korkeus, mm	50
Max.putoamiskorkeus, mm	1500







-  Sillat
1
-  Kiipeilyt
5
-  Katot
2
-  Liu'ut
1
-  Tornit
4

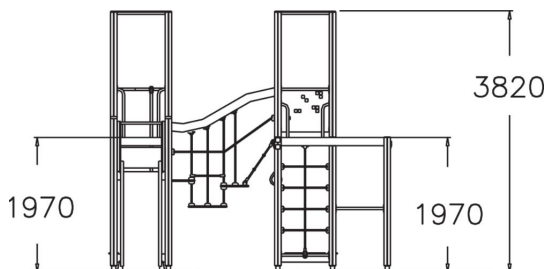
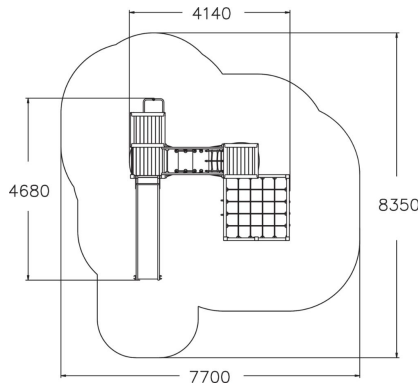

Monipuolinen tornileikki, jossa kaksi tornia sekä kiipeilyteline. 1970 mm korkeaan torniin kiivetään aukollista kiipeilyseinää pitkin, ja alas päästään laskeutumaan huimaa vauhtia joko pitkän liukumäen tai palomiehentangon kautta. Tornien välissä on riippusilta jota pitkin voidaan siirtyä tornista toiseen. Tornien alta löytyy neljä istuinta. Kiipeilytelineessä on rekkisuus, voimistelurenkaat ja sekä kolme kiipeilyverkkoa. Useiden leikkitoimintojen ansiosta leikkivälineeseen mahtuu kerrallaan leikkimään paljon lapsia. Kiipeily kehittää erityisesti voimaa ja tasapainoilla kehittyä kehonhallinta, joka auttaa lasta suhteuttamaan itsensä ympäröivään tilaan. Kehä on laminaattia ja mäntyä.



Ikäryhmä	4+
Käyttäjien määrä	20
Tuotteen pituus, mm	4140
Tuotteen leveys, mm	4680
Tuotteen korkeus, mm	3820
Turva-alue, m ²	47.5
Putoamistila, m ²	49.1
Tilantarve korkeus, mm	3860
Max.putoamiskorkeus, mm	1970
Turvallisuustiedot	EN 1176-1, 3 TÜV
Asennusaika (1 hlö), h	17
Perustusvaihtoehdot	deep_mounting surface_mounting
Puuosat	
Metalliosat	
Seinien ja HPL osien väri	
Köydet	

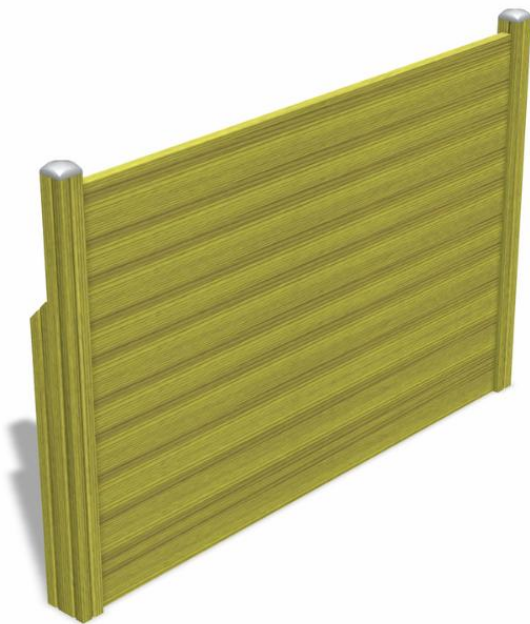

Puinen palloseinä, joka sopii palloiluharjoitteiden lisäksi vaikkapa osaksi esterataa. Seinän korkeus 1690mm.

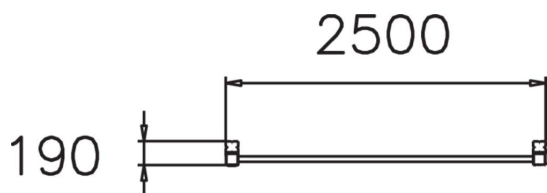
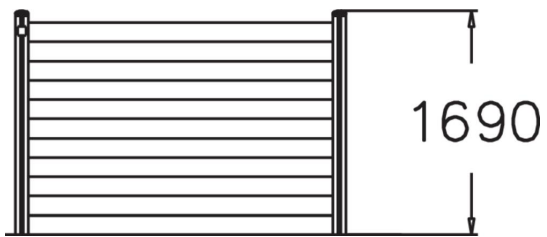

Ikäryhmä	6
Tuotteen pituus, mm	2500
Tuotteen leveys, mm	190
Tuotteen korkeus, mm	1690
Putoamistila, m ²	16.8
Tilantarve korkeus, mm	1690
Turvallisuustiedot	EN 16630, EN 1176-1 TÜV
Asennusaika (1 hlö), h	3
Perustusvaihtoehdot	deep_mounting
Puuosat	